

Technische Dokumentation Technical documentation

ReBeL[®]



Technische Daten Technical data

Positioniergenauigkeit accuracy	+1	[mm]
Reichweite reach 6 DOF 4 DOF	664 495	[mm]
Max. Traglast max. payload 6 DOF 4 DOF	2 3	[kg]*
Nennreichweite nominal working range	400	[mm]
Dynamik mit dynamics with 500 [g]	min. 7	Picks/min**
Eigengewicht mass 6 DOF 4 DOF	< 8 < 7	[kg]
Lineare Geschwindigkeit linear speed	200	[mm/s]
Max. Geschwindigkeit max. speed	45	[°/s]
Grundfläche Footprint	Ø 180	[mm]
Temperatur Temperature	0-50	[°C]
Einbaulage installation position	horizontal, für andere Einbaulagen sprechen Sie uns an. horizontal, for further installation positions please contact us	
Mit und ohne integrierte Steuerung im Fuß with and without integrated control)***		
Leitungslänge Netzteil Cable length	1	[m]
Roboter Standardfarbe schwarz/orange , weitere Farben auf Anfrage Robot standard color black/orange, other on request		
Stromversorgung Power supply	230 VAC, 50-60 Hz	
Gelenkbewegung Joint Movement	J1: -179° bis to +179° J3: -80° bis to +140° J5: -95° bis to +95°	J2: -80° bis to +140° J4: -179° bis to +179° J6: -179° bis to +179°

* Die maximale Traglast steht in Relation zur Reichweite.
Lasten und Reichweiten entnehmen Sie bitte aus der Darstellung.
Die maximale Traglast steht in Relation zur Reichweite.
Lasten und Reichweiten entnehmen Sie bitte aus der Darstellung.

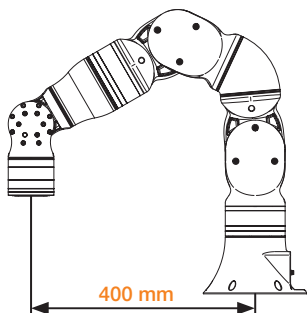

** Definition Pickdefinition pic

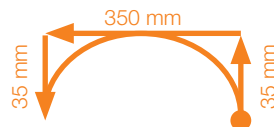

*** Integrierte Steuerung im Fuß des Roboters mit externen Netzteil.
Integrated control in base of the robot with external power supply.



4 DOF



6 DOF

Mehr Informationen zum ReBeL:

<https://www.igus.de/info/build-or-buy-serviceroboter-rebel>

More information about ReBeL:

<https://www.igus.de/info/build-or-buy-serviceroboter-rebel>

6 DOF

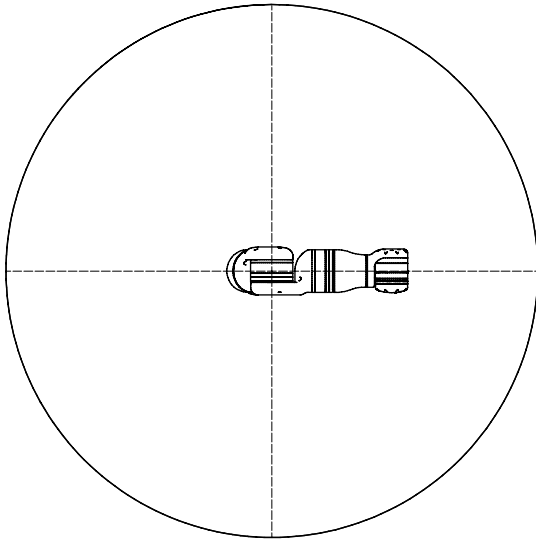
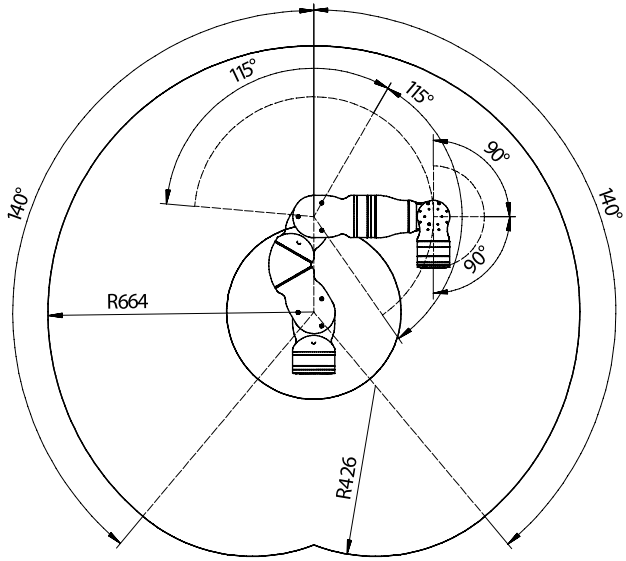

Zubehör Accessories

Kostenlose Software für igus® Robot Control Free Software for igus® Robot Control

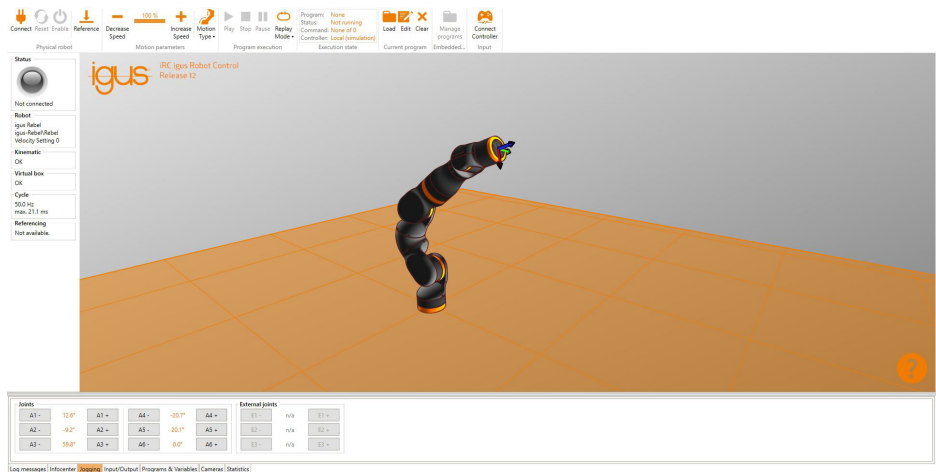

...Auf einen Blick ...at a glance

- Einfache Verbindung zwischen Roboter und Steuerung
Simple connection between robot and controller
- Digitaler Zwilling ermöglicht direkte Ausführung und Überprüfung der Bewegungsabläufe
Digital Twin enables direct execution and checking of the motion sequences
- Kamera Schnittstellenkonfiguration direkt über Steuerung und Software möglich
Camera interface configuration directly via control system and software
- Programmierung von ReBel Robotern
Programming of ReBel robots
- Kostenlose Software ermöglicht risikofreies Testen
Free software enables risk-free testing

Systemvoraussetzungen System requirements

- PC mit Windows 10 Betriebssystem PC with Windows 10 operating system
- Freier USB 2.0 port, ethernet port Free USB 2.0 port, Ethernet port
- 500 MB Speicherplatz 500 MB storage space

Mehr Informationen unter:

<https://www.igus.de/info/roboter-software>

More Information at:

<https://www.igus.eu/info/robot-software>

6 DOF

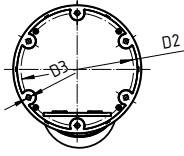

Nullstellung

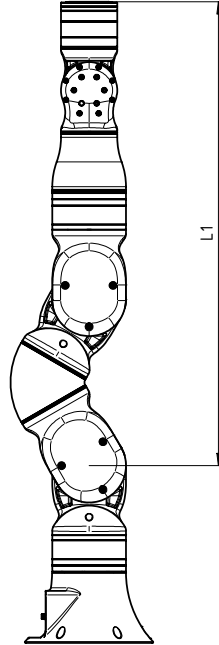
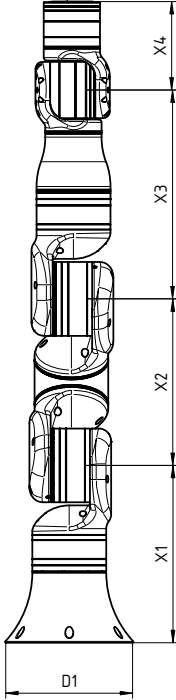

A (0,80 : 1)

Abtriebsflansch

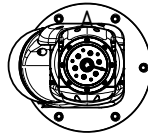
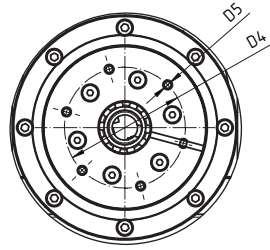

	L1	X1	X2	X3	X4	D1	D2	D3	D4	D5	D6	D7
--	----	----	----	----	----	----	----	----	----	----	----	----

ReBeL-6DOF-00	660	252	237	297	126	180	160	6,5	43	M3	62	M4
---------------	-----	-----	-----	-----	-----	-----	-----	-----	----	----	----	----

4 DOF

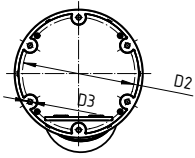

Nullstellung

A (0,80 : 1)

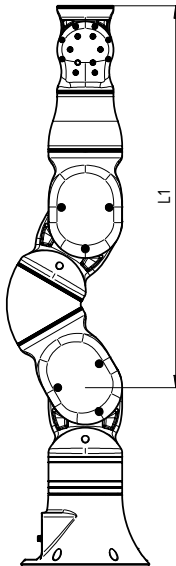
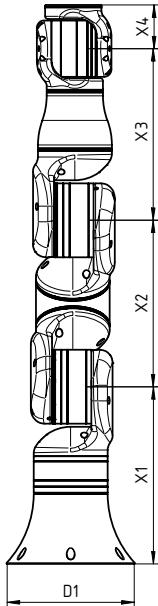

Abtriebsflansch

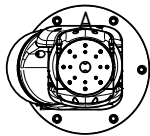
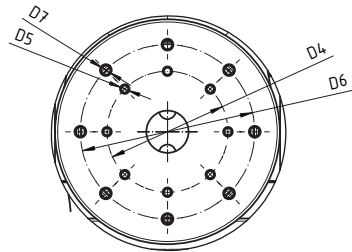

	L1	X1	X2	X3	X4	D1	D2	D3	D4	D5	D6	D7
--	----	----	----	----	----	----	----	----	----	----	----	----

ReBeL-4DOF-00	543	252	237	244	62	180	160	6,5	43	M3	62	M4
---------------	-----	-----	-----	-----	----	-----	-----	-----	----	----	----	----



iglus® GmbH
Spicher Str. 1a
51147 Köln Cologne
Tel. +49 2203 9649-145
Fax +49 2203 9649-334
info@iglus.de
www.iglus.de
www.iglus.eu

© iglus® GmbH

Herausgeber ist die iglus® GmbH, Deutschland
Published by iglus® GmbH, Germany
MAT0075179.25 Stand Issue 03/2022
Technische Änderungen vorbehalten
Subject to technical alterations